

INSTRUKTIONSBOK

ME457



SINGER®

Den här symaskinen för hemmabruk är konstruerad enligt standarden IEC/EN 60335-2-28 och UL1594.

VIKTIGA SÄKERHETSFÖRESKRIFTER

När du använder elektriska apparater är det viktigt att du alltid vidtar nödvändiga säkerhetsåtgärder, bland annat följande: Läs igenom alla instruktioner innan du börjar använda symaskinen. Förvara instruktionerna på ett lämpligt ställe nära maskinen. Överlämna även instruktionerna om maskinen övergår i någon annans ägo.

FARA – SÅ HÄR MINSKAR DU RISKEN FÖR ELSTÖTAR:

- Symaskinen får aldrig lämnas utan uppsikt när den är inkopplad. Dra alltid ur sladden ur eluttaget så snart du har sytt färdigt eller om du ska rengöra maskinen, öppna en lucka eller smörja eller underhålla maskinen enligt beskrivning i bruksanvisningen.

VARNING – SÅ HÄR MINSKAR DU RISKEN FÖR BRÄNNSKADOR, BRAND, ELSTÖTAR OCH ANDRA PERSONSKADOR:

- Låt aldrig någon använda maskinen som leksak. Var extra uppmärksam när maskinen används av eller i närheten av barn.
- Använd symaskinen endast på det sätt som beskrivs i den här bruksanvisningen. Använd endast tillbehör som rekommenderas av tillverkaren och som anges i den här instruktionsboken.
- Använd inte symaskinen om sladden eller stickkontakten är skadad, om den inte fungerar som den ska, om den har tappats i golvet eller skadats eller om den har hamnat i vatten. Lämna in symaskinen hos närmaste auktoriserade servicecenter för genomgång, reparation och elektriska eller mekaniska justeringar.
- Använd aldrig symaskinen om något av luftintagen är blockerat. Symaskinens och fotpedalens ventilationsöppningar måste hållas fria från ludd, damm och lösa tygbitar.
- Håll fingrarna borta från rörliga delar. Var extra försiktig i området runt symaskinsnålen.
- Använd alltid rätt stygnplåt. Fel stygnplåt kan medföra att nålen bryts.
- Använd aldrig böjda nålar.
- Dra aldrig i tyget, varken framåt eller bakåt, när du syr, för då kan nålen böjas så mycket att den går av.
- Använd skyddsglasögon.
- Stäng av symaskinen ("O") varje gång du ska göra något i området runt nålen, till exempel trä nålen, byta nål, trä undertråd eller byta pressarfot.
- Släpp aldrig ned eller för in något föremål i någon öppning.
- Använd inte maskinen utomhus.
- Använd aldrig symaskinen i utrymmen där aerosolprodukter (spray) används eller där syrgas hanteras.
- När du ska stänga av maskinen vrider du alla reglage till avstängt läge ("O") och drar sedan ur stickkontakten ur vägguttaget.
- Dra inte i sladden när du ska dra ur stickkontakten, utan håll i och dra alltid i själva stickkontakten.
- Maskinen manövreras med hjälp av fotpedalen. Placera inga andra föremål på fotpedalen.
- Maskinen får inte användas om den har blivit blöt.
- Om LED-lampan skadas eller går sönder måste den bytas hos närmaste auktoriserade återförsäljare eller servicecenter, eller annan auktoriserad reparatör.
- Fotpedalens nätsladd kan inte bytas ut. Om nätsladden skadas måste fotpedalen kasseras.
- Symaskinen har dubbel isolering. Använd enbart identiska reservdelar. Se instruktionerna för underhåll av dubbelisolerade maskiner.

SPARA DE HÄR INSTRUKTIONERNA

ENDAST FÖR EUROPA:

Denna maskin får användas av barn på 13 år och uppåt, personer med nedsatt fysisk, sensorisk eller psykisk funktion och personer utan erfarenhet och kunskap under tillsyn och om de har fått instruktioner om hur man använder maskinen och är väl inbegripna med eventuella risker. Barn får inte leka med maskinen. Rengöring och underhåll av maskinen får inte utföras av barn utan tillsyn.

Symaskinen får endast användas med en fotpedal av modellen FC-2902D (220–240 V)/4C-326G (230~ V) tillverkad av Wakaho Electric Ind. Co., Ltd.(Vietnam)

FÖR LÄNDER UTANFÖR EUROPA:

Denna symaskin får inte användas av personer (inklusive barn) med nedsatt fysisk, sensorisk eller psykisk förmåga eller av personer utan erfarenhet och kunskap utan tillsyn och om de inte fått instruktioner om hur man använder symaskinen av en person som ansvarar för deras säkerhet. Barn ska vara under tillsyn så att de inte har möjlighet att leka med symaskinen.

Symaskinen får endast användas med en fotpedal av modellen FC-2902D (220–240 V)/4C-326G (230~ V) tillverkad av Wakaho Electric Ind. Co., Ltd.(Vietnam)

UNDERHÅLL AV DUBBELISOLERADE PRODUKTER

En dubbelisolerad produkt innehåller två isolersystem i stället för jordning. Inga jordade detaljer ingår i en dubbelisolerad produkt och sådana ska inte heller läggas till produkten. Underhåll av en dubbelisolerad produkt kräver mycket stor noggrannhet och kunskap om systemet. Det ska därför endast utföras av behörig servicepersonal. Reservdelarna till en dubbelisolerad produkt ska vara identiska med produktens originaldelar. En dubbelisolerad produkt är märkt med texten ”DUBBEL ISOLERING” eller ”DUBBELISOLERAD”.

INNEHÅLLSFÖRTECKNING

INLEDNING	1
Avsedd användning	1
Maskinöversikt.....	1
Nålområde	2
Maskinens ovansida.....	2
Översikt över tillbehör.....	3
Tillbehör som ingår (som inte visas på bild)	3
Pressarfötter	4
Extra tillbehör.....	4
Sömöversikt.....	5
Nyttosömmar.....	5
Dekorsömmar.....	5

FÖRBEREDELSE	6
Packa upp maskinen	6
Ansluta maskinen till eluttaget.....	6
Packa ihop maskinen efter sömnad	6
Friarm/avtagbar tillbehörslåda	7
Pressarfotsspak.....	7
Trådkniv	7
Trådrullehållare.....	8
Spola undertråden	9
Sätta i undertrådsspolen.....	9
Trä maskinen	10
Nålträdare.....	11
Nålar	11
Byta nål.....	12
Trådspänning.....	13
Sy utan matartänder	13
Pressarfotstryck.....	13
Byta pressarfot	14
Sätta fast kant-/quiltlinjalen.....	14

ANVÄNDA MASKINEN	15
Välja söm.....	15
Sy de grå sömmarna.....	15
Sy de blå eller röda sömmarna.....	15
Stygnlängdsratt och stygnbredds ratt	16
Nålpositions vred med tre lägen.....	16
Backmatning.....	16

SÖMNAD	17
Sömnad	17
Börja sy – raksöm.....	17
Ändra riktning	18
Avsluta sömmen	18
Elastisk raksöm	18
Flerstegsicksack	19
Lutande overlocksöm	19
Stängd overlocksöm.....	20
Osynlig fällsöm	20
Lagning och stoppning	21
Laga stora hål.....	21
Laga revor	21
Knapphål i ett steg.....	22
Sy i blyxtlås.....	23

UNDERHÅLL	24
Rengöra symaskinen.....	24
Rengöra spolområdet.....	24
Rengöra runt spolområdet.....	24
Felsökning	25

INLEDNING

Avsedd användning

Optimal användning och optimalt underhåll beskrivs i den här bruksanvisningen. Produkten är inte avsedd för industriellt eller kommersiellt bruk.

Mer hjälp (regionspecifik) finns online på www.singer.com.

Maskinöversikt

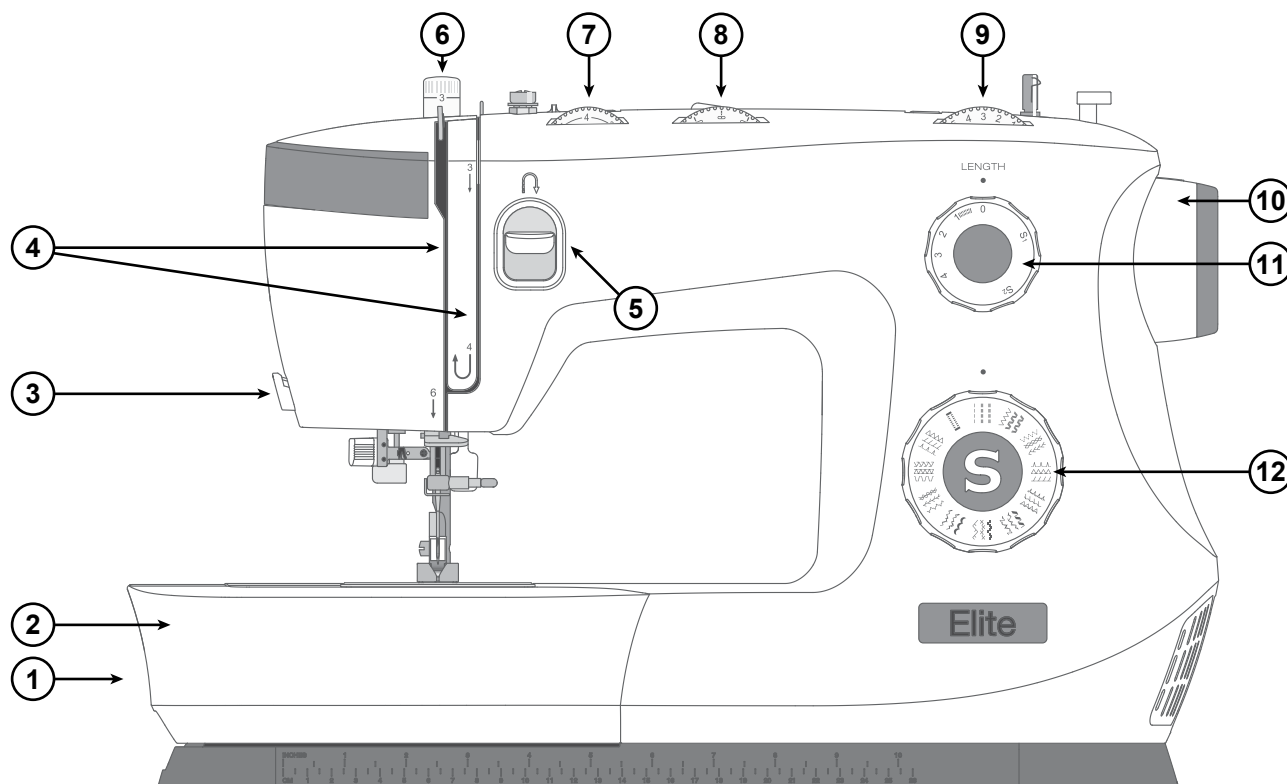

- 1. Reglage för matartänder** – flytta den i sidled för att höja eller sänka matartänderna. Sitter på baksidan av friarmen.
- 2. Tillbehörslåda/friarm** – ger ett plant underlag vid sömning och förvaring för dina tillbehör. Ta bort tillbehörslådan för att använda friarmen, som gör det enklare att sy t.ex. byxfällar och ärmar.
- 3. Trådkniv** – används för att skära av tråden när du sytt klart.
- 4. Trådledare** – trådvägar med trådspänningsbrickor och trådtilldragare.
- 5. Backmatningsknapp** – används för att sy bakåt, t.ex. för att fästa en söm i början eller slutet.
- 6. Pressarfotstryck** – reglerar pressarfotets tryck mot tyget.
- 7. Trådspänningsratt** – används för att ställa in önskad spänning för sömmen, tråden och tyget.
- 8. Nålpositions vred med tre lägen** – ändra nålpositionen enligt önskemål (se sidan 16).
- 9. Stygnbredds ratt** – reglera stygnbredden så att stygnen blir smalare eller bredare (se sidan 16).
- 10. Handhjul** – används för att styra nålens och trådtilldragarens rörelser manuellt.
- 11. Stygnlängds ratt** – reglera stygnlängden så att stygnen blir kortare eller längre enligt önskemål. Den används även för att välja elastisk söm (se sidan 16).
- 12. Sömvals ratt** – används för att välja sömmer och knapphålsinställningar (se sidan 15).

Nålområde

1. **Stygnpåt** – ger en plan yta, runt pressarfoten, för sömnad. Markeringar anger olika sömsmåner som du kan använda när du styr tyget medan du syr.
2. **Matartänder** – matar tyget under pressarfoten när du syr.
3. **Pressarfot** – håller fast tyget mot matartänderna, som för tyget framåt under pressarfoten när du syr.
4. **Pressarfotsskruv** – lossa den här skruven när du vill ta bort pressarfotshållaren.
5. **Pressarfotshållare** – håller pressarfoten på plats.
6. **Spak för att lossa pressarfoten** – lossa pressarfoten från hållaren genom att trycka på den här spaken.
7. **Knapphålsspak** – används när du ska sy knapphål.
8. **Inbyggd nålträdare** – trä nålen snabbt och enkelt.
9. **Pressarfotsstång** – här sitter pressarfotshållaren.
10. **Nålskruv** – håller nålen på plats.
11. **Trådledare** – ser till att tråden löper rätt när du syr.
12. **Övertrådsledare** – ser till att tråden löper rätt när du syr.
13. **Spollucka** – skyddar spolen medan du syr.
14. **Spärrknapp för spollucka** – tryck på spärrknappen för att ta bort spolluckan.

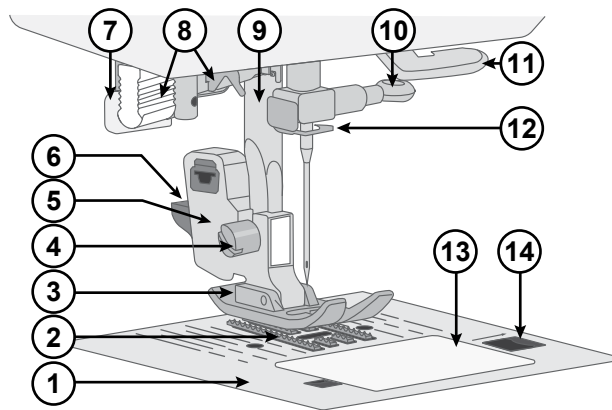

Maskinens ovansida

1. Trådspänningsskiva för undertrådsspölning
2. Trådledare
3. Handtag
4. Trådrollehållare
5. Hål för extra trådrollehållare
6. Spolaxel
7. Spolstopp
8. Trådspänningsbrickor
9. Trådtilldragare

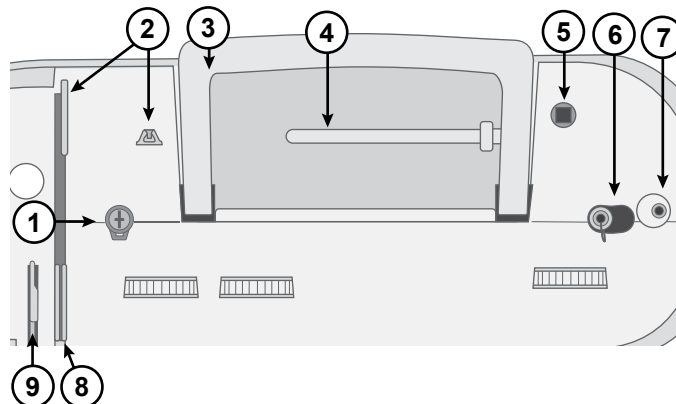

Översikt över tillbehör



Spole 4 st – använd endast den typ av transparenta spolar som medföljer maskinen (transparenta SINGER®-spolar klass 15). En av spolarna sitter redan i maskinen vid leverans.



Filtbricka – används för att dämpa trådrollen vid användning av den extra trådullehållaren.

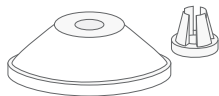

Trådållare – två storlekar (stor och liten) för olika typer av trådullar.

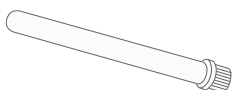

Extra trådullehållare – för sömnad med stora trådullar eller användning av specialtråd.

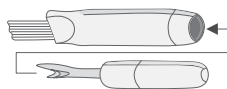

Borste och sprättare – används för att ta bort stygn/borsta bort ludd.

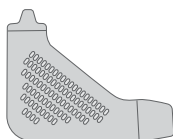

L-nyckel – används för att ta bort stygnplåten, pressarfotshållaren eller nålskraven.



Kant-/quiltlinjal – används för att få en rak och korrekt söm, t.ex. vid quiltning. För in kant-/quiltlinjalen i hålet på pressarfotshållarens baksida. Justera dess placering så att den passar ditt projekt.

Tillbehör som ingår (som inte visas på bild)

- Nålar
- Fotpedal
- Nätsladd

Pressarfötter



Standardpressarfot (T)

(sitter på maskinen vid leverans)

Den här foten används för vanlig sömning på de flesta tyger. Pressarfoten har en platt undersida som gör att tyget hålls ner ordentligt mot matartänderna medan du syr. Den har också en bred öppning som gör att nålen kan flyttas från vänster till höger beroende på vilken söm du syr.

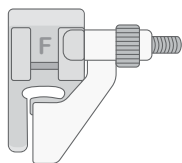

Osynlig fällsömsfot (F)

Osynlig fällsömsfot används för att sy osynliga fällsömmar på plagg och heminredningsprojekt. Det finns en justerbar guide med en förlängning framtill som används för att leda fällens vikning vid sömning.

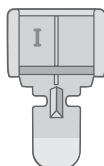

Blixtlåsfot (I)

Den här foten används för att sy i blixtlås. Sätt fast foten i pressarfotshållaren till vänster eller höger beroende på vilken sida av blixtlåset du ska sy. Blixtlåsfoten kan även användas för att skapa och sy fast passpoaler.

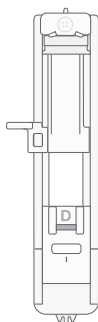

Automatisk knapphålsmätare (D)

Med den här foten kan du skapa knapphål med perfekt storlek för den aktuella knappen. Foten har ett utrymme baktill för knappen som används för att ställa in knapphållets storlek. Maskinen syr sedan automatiskt ett knapphål i rätt storlek.

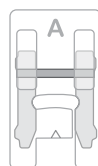

Satinsömsfot (A)

Satinsömsfoten används för att sy satinsömmar och andra tätare dekorsömmar. Foten har en skåra på undersidan som gör att täta sömmar kan passera fritt under foten.





















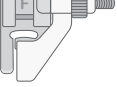

Extra tillbehör

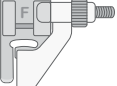
Det finns extra tillbehör till din maskin. Kontakta din auktoriserade SINGER®-återförsäljare för mer information.

Sömöversikt

Nyttosömmar

Sömmarna som beskrivs i tabellen nedan är nyttosömmar som främst används för nyttosömnad. Ställ in trådspänningen mellan 3 och 5 när du syr. Testa alltid på en restbit först och justera trådspänningen om det behövs.

			Användning
	Raksöm med nålen i mittläge		Den grundläggande sömmen för allmän sömnad. Det vanligaste användningsområdet för raksöm är sammanfogning av två tygstycken.
	Elastisk raksöm		På elastiska, stickade tyger är den här sömmen starkare än vanlig raksöm eftersom tråden låses tre gånger: framåt, bakåt och sedan framåt igen. Sömmen används för att förstärka sömmar på träningskläder och för svängda sömmar som utsätts för hård .
	Sicksacksöm		En mycket mångsidig söm som används för dekor- och applikationssömnad samt för att sy fast band m.m.
	Flerstegssicksack		Kasta över sömsmånens kant för att förhindra att tyget rivs upp. När du överkastar gör sömmens mindre steg att tyget hålls mer plant än när du använder vanlig sicksack. Sömmen kan också användas för att laga revor och sy i resår.
	Overlocksöm		Syr ihop och överkastar i ett moment. För medeltjocka till kraftiga elastiska tyger.
	Osynlig fällsöm		Sy fällar som är i princip osynliga från tygets rätsida. Den här sömmen används för kjolar, klänningar, byxor, gardiner m.m. i icke-elastiska material.
	Elastisk osynlig fällsöm		Sy fällar som är i princip osynliga från tygets rätsida. Den används för kläder och andra sömnadsprojekt i stretchiga, stickade tyger.
	Lutande overlocksöm		Syr ihop och överkastar i ett moment. För medeltjocka och kraftiga elastiska tyger.
	Stängd overlocksöm		Sy dekorativa fällar, överlappande sömmar, skärp och band. För medeltjocka/kraftiga elastiska tyger.
	Våffelsöm		För att sy i resår, dekorsömnad, smocksömnad, garndekorationer och fällning.
	Knapphål		Sy knapphål på heminredningsföremål, kläder, handarbeten m.m.

Dekorsömmar

Maskinen har även dekorsömmar. De sömmar som inte finns med i översikten ovan är dekorsömmar. När du syr dekorsöm bör du lägga ett mellanlägg under tyget så att resultatet blir snyggare. Ställ in trådspänningen på mellan 3 och 5. Testa alltid på en restbit först och justera trådspänningen om det behövs.

FÖRBEREDELSE

Packa upp maskinen

1. Ställ kartongen på ett stadigt, plant underlag. Lyft ut maskinen ur förpackningen och ta bort emballaget.
2. Ta bort övrigt förpackningsmaterial och plastpåsen.
3. Torka av maskinen med en torr trasa för att ta bort ludd och/eller överflödiga olja i nålområdet.

Obs! Symaskinen ger bäst sömnadsresultat vid normal rumstemperatur. Extremt höga och låga temperaturer kan påverka sömnadsresultatet.

Ansluta maskinen till eluttaget

Nätsladden och fotpedalen hittar du bland tillbehören.

Obs! Rådfråga en behörig elektriker om du inte vet hur du ansluter maskinen till eluttaget. Dra ur nätsladden när du inte använder maskinen.

Anslutningsuttagen och strömbrytaren sitter längst ner på maskinens högra sida.

1. Anslut nätsladden till det bakre uttaget längst ner till höger på maskinen (A). Sätt kontakten i vägguttaget.
2. Tryck strömbrytaren (B) till I-läget för att slå på strömmen och belysningen.

Du styr sömnadshastigheten genom att trampa på fotpedalen.

Obs! Det kan finnas ström kvar i maskinen efter att den stängts av. Därför kan lampan lysa några sekunder medan denna ström förbrukas. Detta är helt normalt.

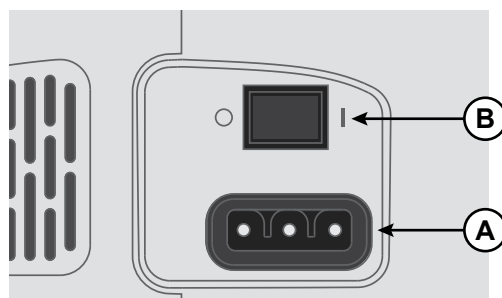

För USA och Kanada

Den här symaskinen har en polariserad stickkontakt (ett stift är bredare än det andra). För att minska risken för elektriska stötar kan man bara sätta i stickkontakten på ett enda sätt i ett polariserat vägguttag. Om kontakten inte passar i uttaget vänder du på den. Om den fortfarande inte passar ska du låta en behörig elektriker installera ett passande uttag. Stickkontakten får inte modifieras på något sätt.

Packa ihop maskinen efter sömnad

1. Stäng av huvudströmbrytaren. Det kan finnas ström kvar i maskinen efter att den stängts av. Därför kan lampan lysa några sekunder medan denna ström förbrukas. Detta är helt normalt.
2. Dra ut sladden ur vägguttaget och därefter ur maskinen.
3. Vira sladden försiktigt runt fotpedalen så att maskinen blir lättare att förvara.
4. Lägg alla tillbehör i tillbehörlådan. Skjut fast lådan runt maskinens friarm.
5. Lägg fotpedalen och sladden i utrymmet ovanför friarmen.
6. Sätt den mjuka huven över maskinen för att skydda den mot damm och ludd.

Friarm/avtagbar tillbehörlåda

Förvara pressarfötter, spolar, nålar och andra tillbehör i tillbehörlådan så att de är lätta att komma åt.

Om du låter tillbehörlådan sitta kvar på maskinen får du en stor, plan arbetsyta.

Friarmen gör det enklare att sy byxben och ärmfällar. För att använda friarmen måste du dra av tillbehörlådan. När lådan är monterad på maskinen hålls den på plats av en spärr. Du lossar tillbehörlådan genom att skjuta den åt vänster.

När tillbehörlådan har demonterats öppnar du luckan genom att sätta in ett finger i spåret på tillbehörlådans (A) vänstra sida och försiktigt dra så att den öppnas. Stäng luckan innan du sätter tillbaka lådan på maskinen.

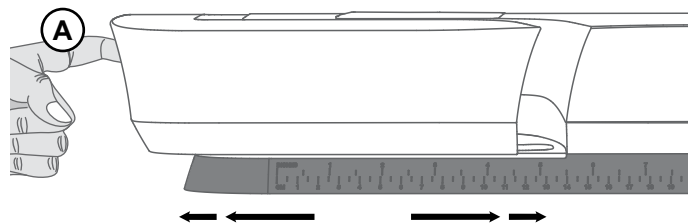

Pressarfotsspak

Pressarfotsspaken sitter på baksidan av symaskinshuvudet.

Spaken används för att höja och sänka pressarfoten. Hög spaken när du ska trä maskinen och sänk den när du ska sy.

Om du höjer pressarfotsspaken och därefter lyfter den lite till får du mer utrymme under pressarfoten, vilket gör att du får in tjocka tyglager under pressarfoten.

Trådkniv

Du använder trådkniven genom att dra tråden bakifrån och fram såsom bilden visar. På så sätt blir trådändarna tillräckligt långa för att tråden inte ska dras ut ur nålen när du börjar sy igen.

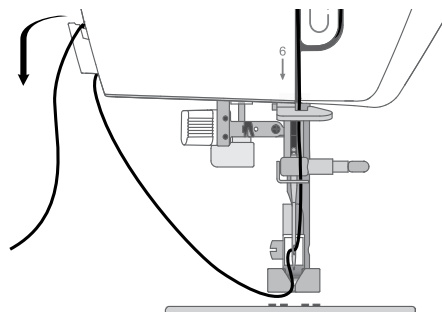
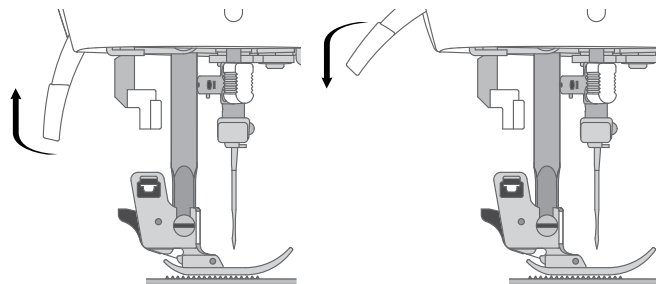

Trådrullehållare

Maskinen har två trådrullehållare: en fast och en extra. Trådrullehållarna passar olika typer av trådar. Den fasta trådrullehållaren används horisontellt (tråden hasplas av från trådrullen) och den extra trådrullehållaren vertikalt (trådrullen roterar). Använd det horisontella läget till vanliga trådar och det vertikala till stora trådrullar eller specialtrådar.

Fast trådrullehållare

Sätt trådrullen på hållaren. Se till att tråden hasplas av från trådrullen motsols och glider över en trådbricka. Använd en trådbricka som är något större än trådrullen. Om du använder en smal trådrulle (A) sätter du en mindre trådbricka framför rullen. Framför breda trådrullar (B) sätter du en stor trådbricka. Trådbrickan ska placeras så att den platta sidan pressas mot trådrullen. Det ska inte finnas något utrymme mellan trådbrickan och trådrullen.

Obs! Alla trådrullar är inte konstruerade på samma sätt. Om du har problem med tråden vänder du den åt motsatt håll eller använder det vertikala läget.

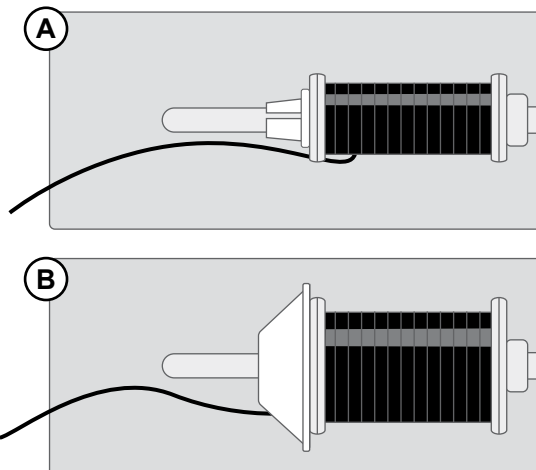

Extra trådrullehållare

Den extra trådrullehållaren används vid spolning av undertråd från en annan trådrulle eller när du syr med stora trådrullar eller med specialtråd. Sätt den extra trådrullehållaren i avsett hål på maskinens ovansida. Placera en filtbricka under trådrullen. Då hasplas tråden inte av för snabbt. Sätt inte någon trådskiva överst på trådrullehållaren eftersom detta hindrar trådrullen från att rotera.

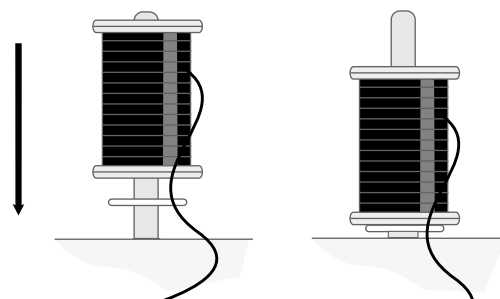

Spola undertråden

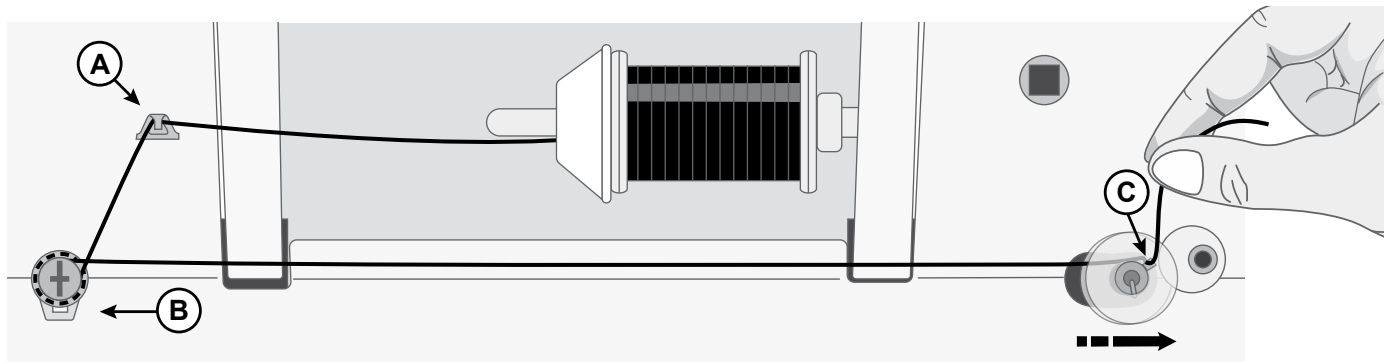

1. Sätt trådrollen på hållaren. Skjut på en trådbricka så att den sitter stadigt mot trådrollen.
2. Dra tråden framifrån och bakåt genom trådledaren (A). Dra tråden medsols runt trådspänningsskivan och se till att den sitter fast ordentligt mellan skivorna.
3. Trä tråden inifrån och ut genom hålet i spolen (C).
4. Sätt spolen på spolaxeln. Kontrollera att spolen är helt nedtryckt.
5. Tryck spolaxeln åt höger. Håll i trådändarna och trampa ner fotpedalen.
Efter några varv lyfter du foten från pedalen för att avbryta spolningen. Klipp av den utstickande trådänden. Klipp nära
Obs! När spolaxeln har tryckts till höger går det inte att sy med maskinen. Tryck tillbaka spolaxeln till sömnadsläge (vänster) innan du börjar sy.
6. Tryck spolaxeln åt vänster. Ta loss spolen och klipp av tråden.

Sätta i undertrådsspolen

Obs! Se till att nålen är i det översta läget och att maskinen är avstängd innan du sätter i eller tar bort en spole.

1. Ta bort spilluckan (A) genom att trycka den lilla knappen på luckans högersida (B) åt höger.
2. Sätt spolen i spol kapseln så att tråden går moturs.
3. Dra tråden genom skåran (C).
4. Dra tråden medurs tills den hamnar i skåran (D).
5. Dra ut ca 15 cm sytråd och sätt tillbaka spilluckan.

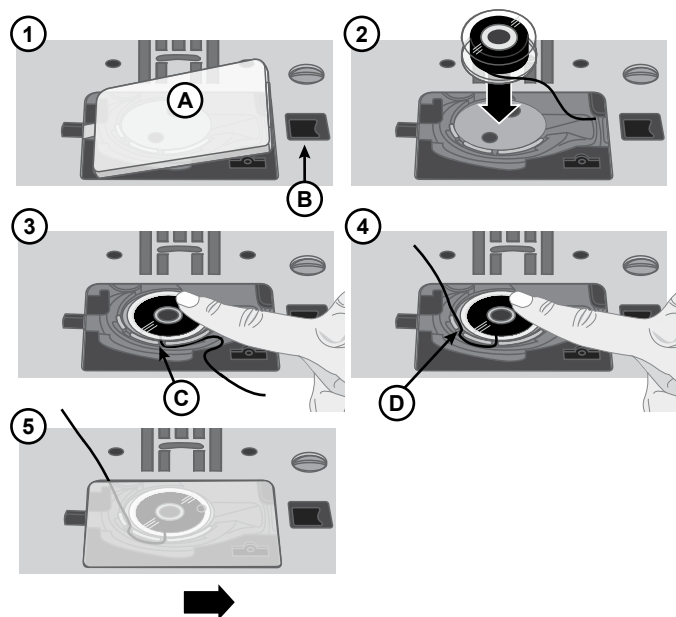

Trä maskinen

Viktigt! Kontrollera att pressarfoten är upplyft och att nålen står i det högsta läget genom att vrida handhjulet mot dig. Detta är mycket viktigt eftersom du därmed kan kontrollera att maskinen är korrekt trådd. Om du inte gör det kan stygnkvaliteten bli dålig när du börjar sy.

1. Placera trådrollen på hållaren och sätt på en trådbricka i rätt storlek.
2. Dra tråden framifrån och bakåt genom trådledare (A) och bakifrån och framåt genom trådledare (B). Dra sedan tråden mellan trådspänningsskivorna (C).
3. Trä ner genom den högra trådkåran, runt U-svängen och därefter uppåt genom den vänstra trådkåran.
4. Dra tråden från höger in i trådtilldragaren (D) och ner i den vänstra trådkåran in i den nedre trådledaren (E) och in i övertrådsledaren (F).
5. Trä nålen framifrån och bak.

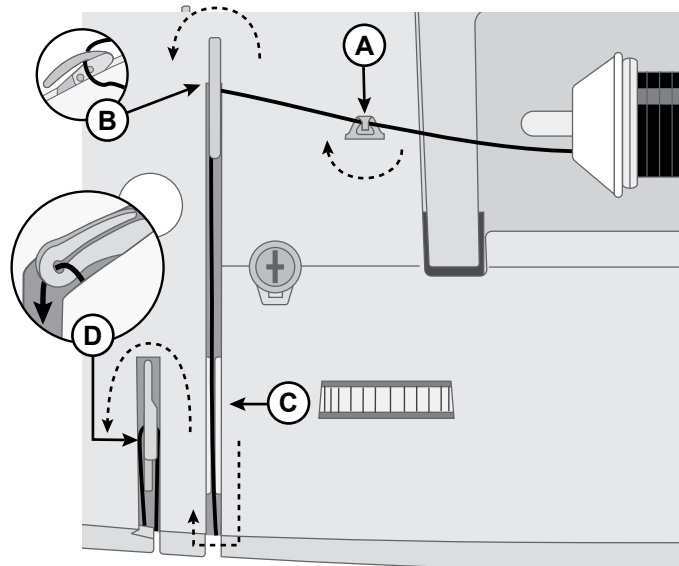

Maskinen ovanifrån

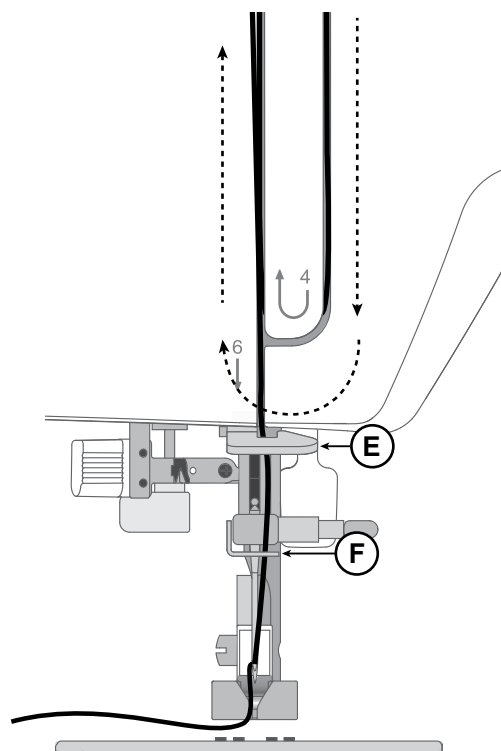

Maskinen framifrån

Nålträdare

Med den inbyggda nålträdaren kan du trä nålen snabbt och enkelt.

Nålen ska vara i det övre läget när den inbyggda nålträdaren ska användas. Vrid handhjulet mot dig tills nålen är i det övre läget. Vi rekommenderar också att pressarfoten är sänkt.

- Använd spaken (A) och dra nålträdaren så långt ner det går. Metallkanterna täcker nålen. En liten krok går in genom nålsögat (B).
- Lägg tråden över haken (C) bakifrån och sedan under den lilla haken (D).
- Låt nålträdaren mjukt svänga tillbaka. Kroken drar tråden genom nålsögat och bildar en ögla bakom nålen. Dra ut trådöglan bakom nålen.
- Hög pressarfoten och lägg tråden under den.
- Dra ut ungefär 15–20 cm tråd bakåt bakom nålsögat. Det förhindrar att övertråden dras ut ur nålen när du börjar sy.

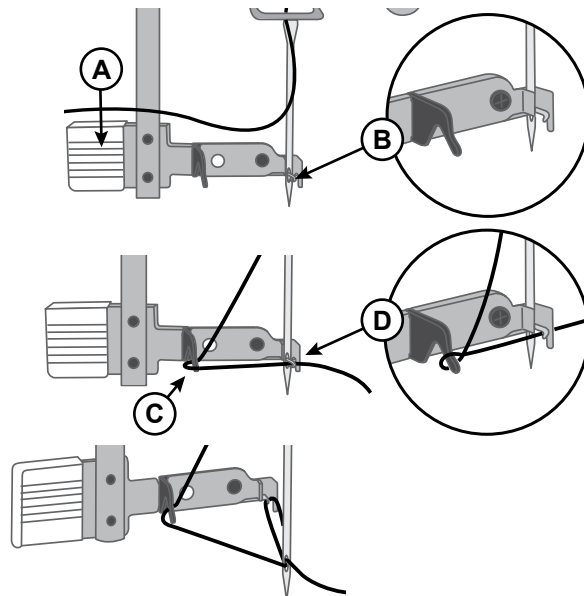

Obs! Nålträdaren är konstruerad för nålar i storlek 70–110. Du kan inte använda nålträdaren för nålar i storlek 60 eller mindre, för vingnålar eller tvillingnålar. Det finns även vissa extra tillbehör som kräver manuell trädning av nålen. Nålen ska träs framifrån och bakåt när du trär den manuellt.

Nålar

Symaskinsnålen har stor betydelse för ett bra resultat. Använd enbart kvalitetsnålar. Vi rekommenderar nålar från system 130/705H. Nålpacket som medföljer maskinen innehåller nålar i de vanligaste storlekarna.

 *Kontrollera att du har valt rätt nål till den tråd du använder. För grövre tråd behövs en nål med större nålsöga. Om nålsögat är för litet för tråden kan det hända att nålträdaren inte fungerar som den ska.*

Universalnål



Universalnålarna har en något rundad spets och finns i flera storlekar. Används för vanlig sömning till en mängd olika tygkvaliteter.

Stretchnål



Stretchnålar har kulspets och en speciell utformning som förhindrar hoppstygning i elastiska material. Används till stickade material, badkläder, fleece, mocka- och skinnimitationer.

Jeansnål



Jeansnålar har en vass spets som går igenom tätvävda tyger utan att nålen böjs. För kanvas, denim och mikrofiber.

Brodérynål



Brodérynålar har en speciell utformning: en något rundad spets och aningen större nålsöga för att inte trådar och material ska skadas. Används till metalltrådar och andra specialtrådar för frihandsbroderi och dekorationer.

Vingnål

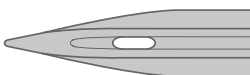

Vingnålar har breda vingar på båda sidor, som gör små hål i tyget vid sömning av olika hålsömmar på naturmaterial.

Obs! Sy med medelhög/låg sömningshastighet och använd endast nålar som rekommenderas för sömning i tjocka tyger för att förhindra att nålen går sönder.

Viktig information om nålar



Byt nål ofta. Nålar bör som regel bytas ut efter 6–8 timmar sömnad.

Använd alltid en rak nål med vass spets och kontrollera att spetsen inte är böjd eller skadad (A).

En skadad nål (B) kan orsaka hoppstyg, bruten nål eller avsliten tråd. Den kan också förstöra stygnplåten.

Använd inte asymmetriska tvillingnålar (C), eftersom de kan skada symaskinen.

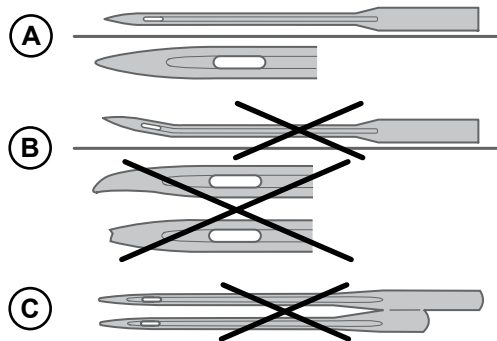

Guide – nålstorlek, tyg, tråd

Nålstorlek	Tyg	
70 (9) 80 (12)	Tunna tyger: Tunn bomull, voile, siden, muslin, interlock, trikå, jersey, crêpe, polyester, chiffong, organza, organdi	Universaltråd för tunna tyger
80 (12) 90 (14)	Medeltjocka tyger: Bomullstyg för quiltning, satin, jersey, tunna ylletyger, rayon, polyester, tunna linnetyger	Använd polyestertråd på syntetmaterial och universal- eller bomullstråd på naturmaterial för bästa resultat.
90 (14)	Medeltjocka tyger: Tätt vävda, medeltjocka linnetyger, bomull/polyester-blandningar, frotté, chambray, jersey	
100 (16)	Kraftiga tyger: Kanvas, ull, denim, heminredningstyger, fleece, tjock trikå	Polyestertråd eller universaltråd
110 (18)	Kraftiga tyger: Kapptyg i ull, möbeltyger	Kraftig tråd som övertråd och universaltråd som undertråd.

Byta nål

Obs! Innan du byter nål kan det vara bra att placera en liten bit papper eller ett litet tygstycke under nålområdet, över hålet i stygnplåten, så att inte nålen faller ner i maskinen av misstag.

1. Lossa nålskruven. Om den sitter åt hårt kan du använda skruvmejseln som finns bland tillbehören för att lossa skruven.
2. Ta bort nålen.
3. För in den nya nålen i nålhållaren med nålens platta sida bakåt.
4. När nålen inte går in längre drar du åt skruven ordentligt (inte för hårt).

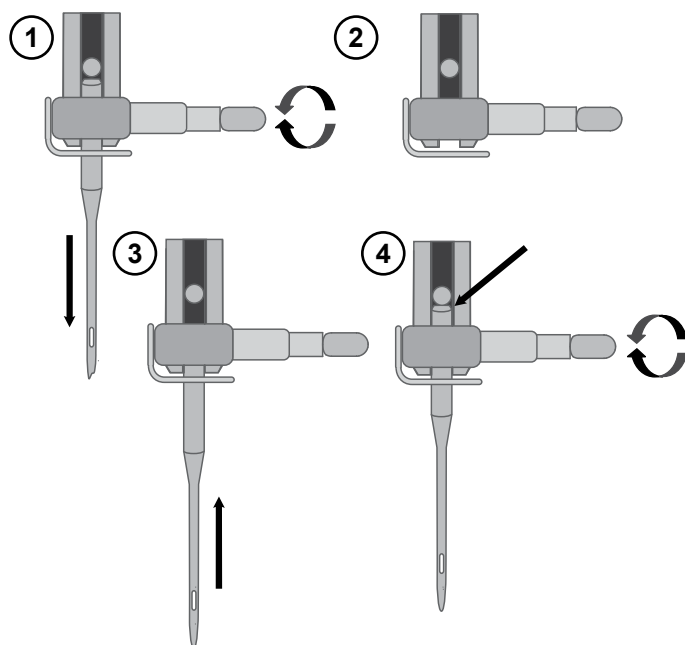

Trådspänning

Om du vill ändra trådspänningen vrider du på reglaget ovanpå maskinen. Vilken trådspänning du ska använda beror på tyget, tråden etc. För att sömmarna ska bli så snygga och hållbara som möjligt bör du kontrollera att övertrådsspänningen är rätt inställd. Det innebär att trådarna möts jämnt mellan de två tyglagren vid vanlig sömnad (A).

Om undertråden syns på tygets ovansida är övertrådsspänningen för hård (B). Minska övertrådsspänningen.

Om övertråden syns på tygets undersida är övertrådsspänningen för lös (C). Öka övertrådsspänningen.

När du syr dekorsömmar och knapphål ska övertråden synas på tygets baksida.

Provsy på en restbit av det aktuella tyget och kontrollera spänningen.

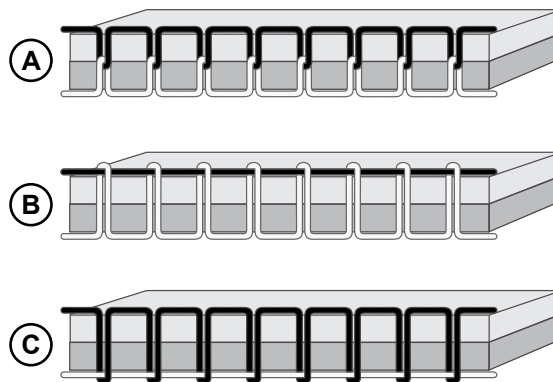

Sy utan matartänder

När du syr i knappar eller använder andra sömnadstekniker och du inte vill att tyget ska matas måste du sänka matartänderna.

Spaken för matartänderna sitter på baksidan av friarmen.

1. Sänk matartänderna genom att flytta spaken till läget "Matartänder nere".
2. Höj matartänderna genom att flytta spaken till läget "Matartänder uppe".

Obs! Matartänderna höjs inte direkt när du ändrar spaken. Vrid handhjulet ett helt varv mot dig eller börja sy för att koppla in matartänderna igen.

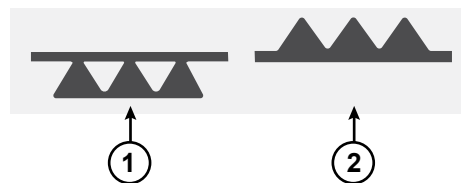

Pressarfotstryck

Pressarfotstrycket används för att reglera det tryck som pressarfoten anbringa på tyget så att det matas jämnt och smidigt när du syr. Pressarfotstrycket är förinställt till standardvärdet 2. För de flesta tyger krävs ingen justering. För mycket kraftiga eller mycket tunna tyger kan trycket dock behöva justeras – ökas för mycket kraftiga tyger och minskas för tunna tyger.

Obs! Om du vrider reglaget för mycket moturs kan det lossna. Sätt då tillbaka reglaget och vrid det medurs tills det sitter fast igen.

Obs! Om du vrider reglaget medurs tills det inte går längre har du ställt in pressarfotens maxtryck. Försök inte vrida reglaget längre än så.

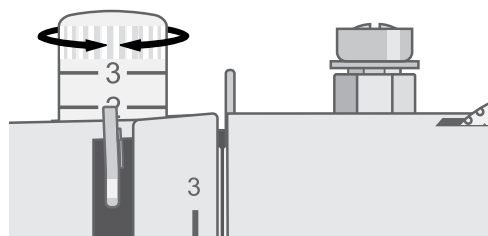

Byta pressarfot

1. Kontrollera att nålen är i högsta läget och att pressarfoten är lyft. På baksidan av pressarfotshållaren finns en liten spak för att lossa pressarfoten. Lossa pressarfoten genom att trycka på denna spak.
2. Sätt fast en pressarfot i hållaren genom att placera önskad pressarfot med stiftet rakt under spåret på pressarfotshållaren. Sänk pressarfotsspaken så att pressarfoten klickar på plats.

Obs! Om du tycker det är svårt att placera pressarfoten i rätt läge kan du hålla frikopplingsspaken intryckt samtidigt som du sänker ner pressarfoten. Använd tummen för att försiktigt styra pressarfoten till rätt position, så att den klickar på plats.

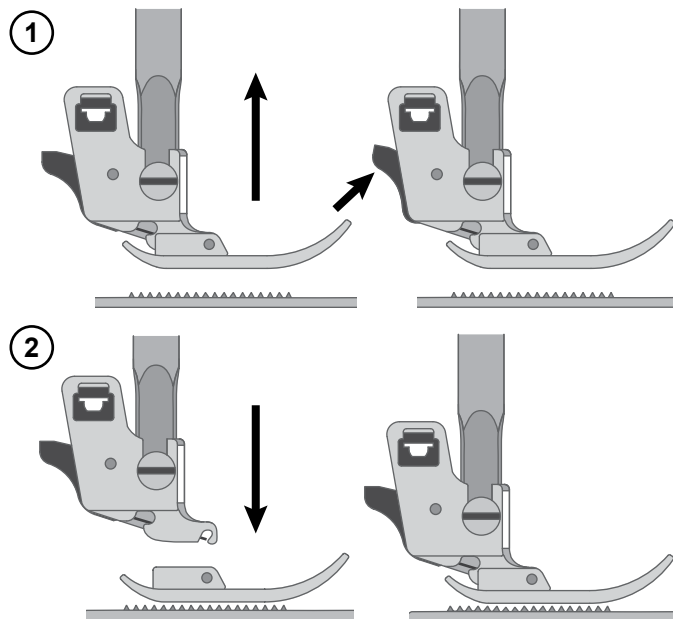

Sätta fast kant-/quiltlinjalen

Sätt fast kant-/quiltlinjalen i skåran (A) så som visas på bilden. Justera efter behov för fållar, veck, quiltning m.m.



Slå av strömbrytaren ("O") innan du använder någon av ovanstående funktioner!

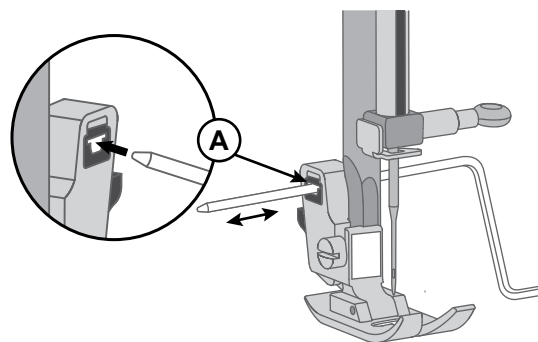

ANVÄNDA MASKINEN

Välja söm

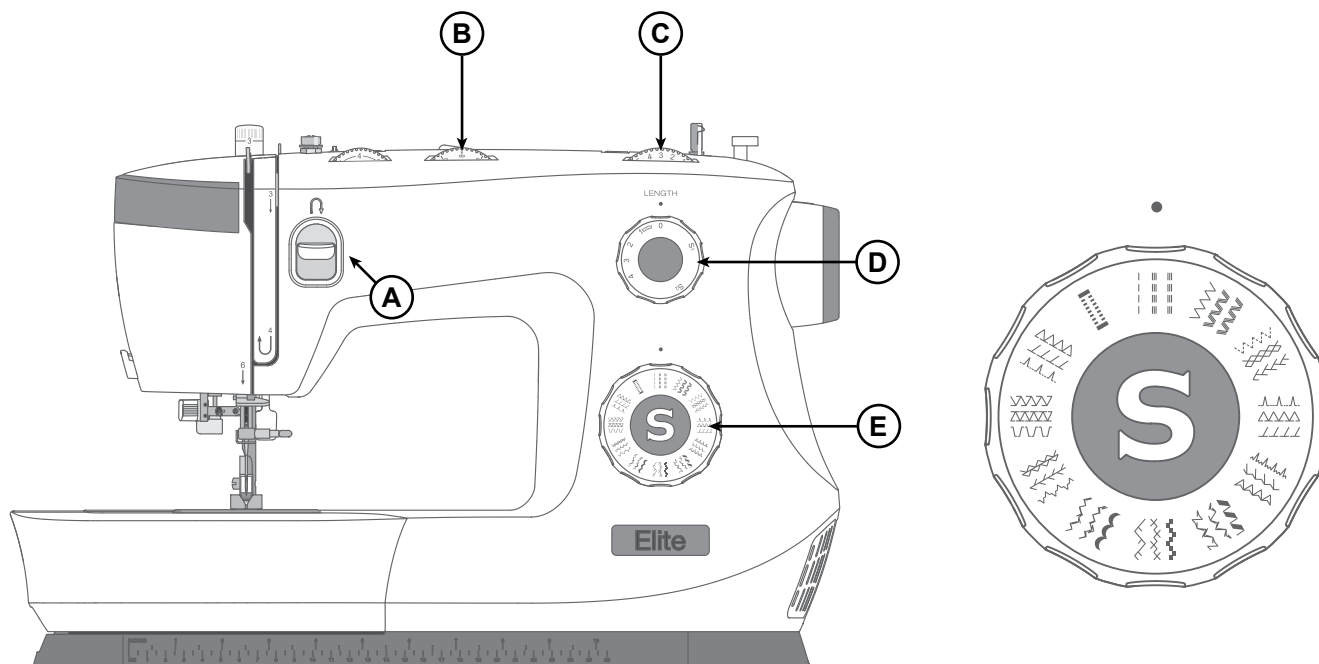

- A. Backmatningsknapp
- B. Nålpositionsvred med tre lägen
- C. Stygnbreddsrratt
- D. Stygnlängdsrratt
- E. Sömvalsrratt

Sömvalsrratten används för att välja söm. Ratten kan vridas åt vänster och åt höger.

Sy de grå sömmarna

Vrid sömvalsrratten tills den klickar på plats under prickens som är ovanför ratten på maskinen.

Ställ in önskad längd med stygnlängdsrratten. Den kan ställas in på mellan 0,5 och 4, där 4 är längst.

Vid raksöm kan stygnbreddsrratten ställas in på 0 för att placera nålen i mittläge eller på 6 för att placera nålen i vänsterläge.

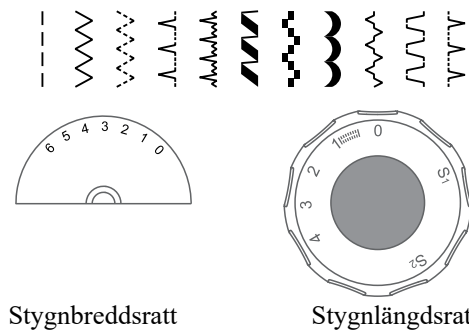

Stygnbreddsrratt

Stygnlängdsrratt

Sy de blå eller röda sömmarna

Vrid sömvalsrratten tills den klickar på plats under prickens som är ovanför ratten på maskinen.

Ställ in stygnlängdsrratten så att S1 eller S2 är placerad vid prickens ovanför ratten. Ratten måste ställas in på S1 för blå sömmar eller på S2 för röda sömmar, annars kommer sömmen inte att sys.

Ställ in stygnbreddsrratten på en bred inställning (4–6). Du kan även ställa in den på en lägre inställning, beroende på önskat resultat.

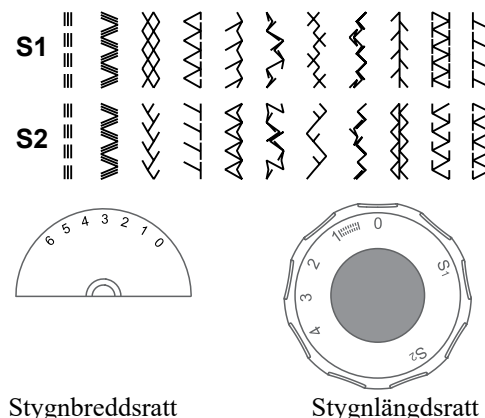

Stygnbreddsrratt

Stygnlängdsrratt

Stygnlängdsratt och stygnbredds ratt

Stygnbredds rattens funktion

Den största bredden för sicksacksömna d är 6 mm. Bredden kan dock minskas för alla typer av sömmar. Bredden ökar då du vrider sicksackratten från 0 till 6. (1)

Stygnlängds rattens funktion vid sicksack

Vrid sömvals ratten till sicksack. Sicksacksömmens täthet ökar när stygnlängds ratten vrider mot "0". För vanliga sicksacksömmar används vanligen "3" eller lägre. Täta sicksacksömmar kallas satinsömmar.

Stygnlängds rattens funktion vid raksöm

Vrid sömvals ratten till raksöm för att sy raksöm. Vrid stygnlängds ratt. Längden på de enskilda stygnen minskar när ratten vrider mot "0". Längden på de enskilda stygnen ökar när ratten vrider mot "4". Använd generellt en längre stygnlängd när du syr i tjockare tyger eller när du använder en tjockare nål eller tråd. Använd en kortare stygnlängd när du syr i tunnare tyger eller när du använder en smalare nål eller tunnare tråd.

①

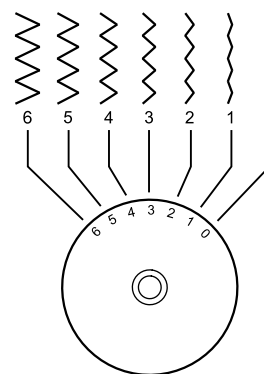

②

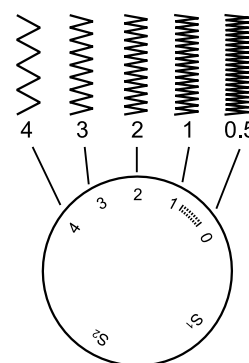

Nålpositions vred med tre lägen

Nålpositionen kan ställas in i tre olika lägen med nålpositions vredet. Placera nålen i mittläge vid vanlig sömna d. Placera nålen i vänster- eller högerläge för kantstickning eller vid sömna d av parallella linjer med kantstickning. Placera nålen i mittläge vid sömna d med tvillingnål.

1. Rak
2. Sicksack

L. Nålen i vänsterläge
M. Nålen i mittläge
R. Nålen i högerläge

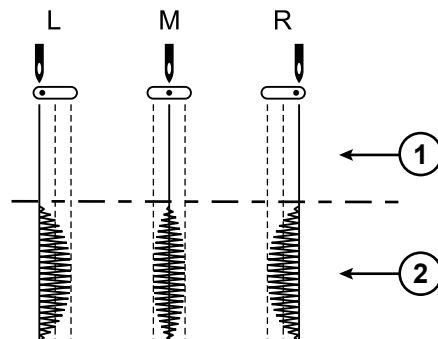

Backmatning

Fäst tråden i början och i slutet av sömnen genom att hålla ner backmatningsknappen. Sy några stygn bakåt. Släpp knappen så syr maskinen framåt igen.

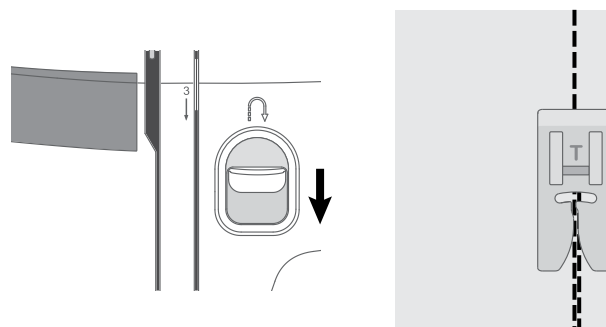

SÖMNAD

Sömnad

Vid varje söm eller sömnadsteknik som beskrivs i den här delen av bruksanvisningen finns en tabell med de inställningar och den pressarfot som rekommenderas. Till höger ser du ett exempel av tabellen.

De rekommenderade inställningarna visas även på displayen, men kan behöva justeras för att passa en specifik teknik.

Obs! Vissa tyger har mycket överskottsfärg som kan färga av sig på andra tyger men också på symaskinen. Avfärgningen kan vara väldigt svår eller omöjlig att få bort. Fleece och denim, särskilt i rött och blått, innehåller ofta överskottsfärg. Om du misstänker att tyget/plagget innehåller mycket överskottsfärg ska du tvätta det innan du börjar sy för att undvika avfärgning.

Obs! För bästa sömnadsresultat bör du använda samma tråd för både över- och undertråd. Om du syr med special-/dekortråd ska du använda vanlig sytråd som undertråd.

Börja sy – raksöm

Ställ in maskinen på raksöm (se tabellen till höger).

Höj pressarfoten och placera tyget under den. Bredvid på stygnplåten ser du stömlinjer som hjälper dig hålla en jämn sömsmån. På spillluckan ser du en 6 mm stömlinje.

Lägg övertråden under pressarfoten.

Sänk ner nålen där du vill börja sy. Dra trådarna bakåt och sänk pressarfoten. Trampa på fotpedalen. Styr försiktigt tyget längs stömlinjen och låt maskinen mata tyget (A). Om undertråden inte har dragits upp, kommer den att göra det automatiskt när du börjar sy.

Fäst tråden i början av sömmen genom att hålla ner backmatningsknappen. Sy några stygn bakåt. Släpp backmatningsknappen så syr maskinen framåt igen (B).

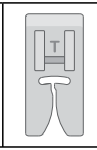
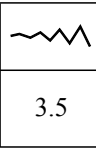
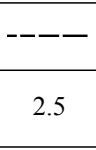
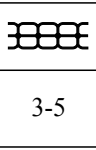
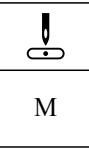
					
		3.5	2.5	3-5	M
(A)	(B)	(C)	(D)	(E)	(F)

- A. Söm
- B. Pressarfot
- C. Stygnlängd i mm
- D. Stygnbredd i mm
- E. Trådspänning
- F. Nålpositionsvred med tre lägen

Inställning för raksöm

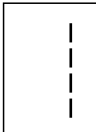
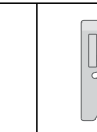
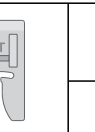
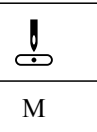
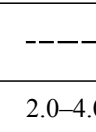
				
		M	2.0-4.0	3-5

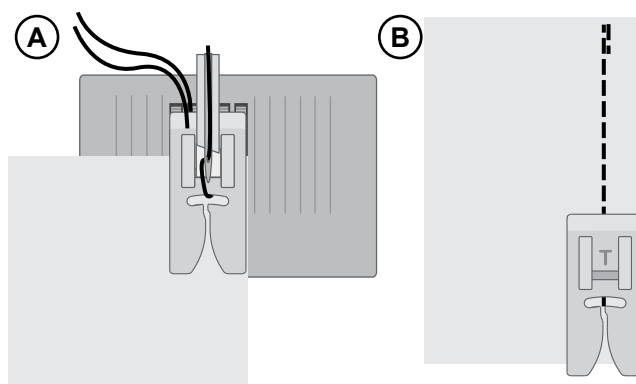

Ändra riktning

Stanna symaskinen med nålen nedsänkt i tyget för att ändra sömnadsriktning.

Höj pressarfoten.

Vrid tyget, med nålen nere i tyget, så att det ligger åt det håll du vill sy. Sänk pressarfoten och fortsätt sy i den nya riktningen.

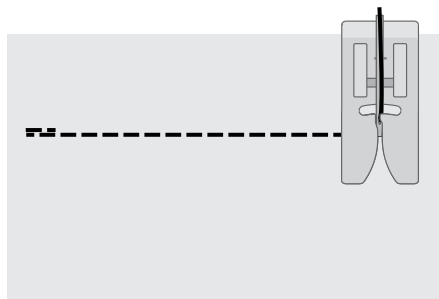

Avsluta sömmen

Håll ner backmatningsknappen och sy några stygn bakåt när du kommer till slutet av sömmen. Släpp knappen och sy framåt igen tills du når sömmens ände. På så sätt fästs tråden så att sömmen inte repas upp.

Höj nålen till det högsta läget genom att vrida handhjulet mot dig. Höj pressarfoten, ta bort tyget och dra trådarna bakåt.

Dra trådarna uppåt och in i trådkniven så att de skärs av i rätt längd och övertråden inte dras ut ur nålen när du börjar på nästa söm.

Elastisk raksöm

Den här sömmen är starkare än vanlig raksöm eftersom den är tredubbel och elastisk. Den elastiska raksömmen kan användas för kraftiga tyger, slitstarka byxgrenar, och kantstickning av kraftiga tyger.

Styr försiktigt tyget när du syr samtidigt som du låter maskinen flytta tyget fram och tillbaka.

		M	2.5	3-5



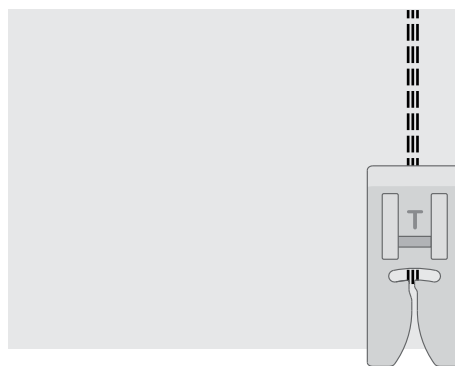



Inställning för elastisk raksöm



Flerstegssicksack

Flerstegssicksack används till att överkasta obearbetade kanter. Kontrollera att nålen går in i tyget på vänster sida och kastar över kanten på höger sida.

Sömmen kan också användas som en elastisk söm för trikåtyger.

					
		3.0-5.0	1.0	3-5	M

Inställning för flerstegssicksack









Lutande overlocksöm

Den lutande overlocksömmen sys samtidigt som kanten överkastas. Perfekt för elastiska tyger. Sömmen är mer elastisk än vanliga sömmar och dessutom väldigt hållbar och snabbsydd.

Lägg in tyget under pressarfoten med pressarfotens kant längs tygkanten. Klipp bort överflödigt tyg utanför sömmen när du har sytt klart.

Tips! Använd pressarfoten för osynlig fällsöm för att sy i kanten av tyget. Justera förlängningen på pressarfoten och låt den följa tygkanten. Provsy alltid på en stuvbit först. Resultatet kan variera beroende på tygets tjocklek och kvalitet.

					
		3.0-5.0	2.0-3.0	3-5	M



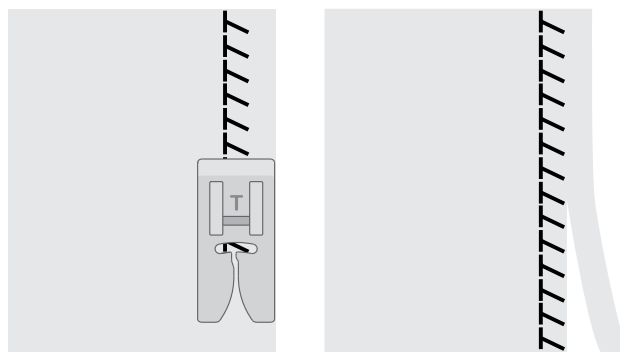



Inställning för lutande overlocksöm



Stängd overlocksöm

Den stängda overlocksömmen kan användas för att sy i medeltjocka till kraftiga elastiska tyger.

Använd sömmen för att fälla elastiska tyger (A) och för skärphällor (B). Vik en fäll mot avigsidan och sy med stängd overlocksöm från rätsidan. Klipp bort överflödigt tyg.

					
		5.5	2.5	3-5	M



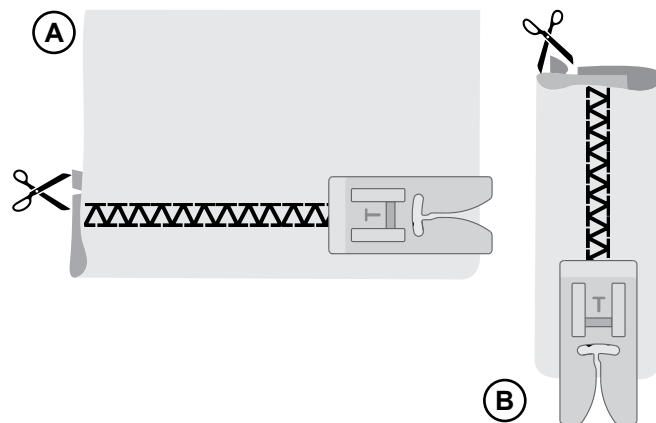



Inställning för stängd overlocksöm

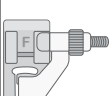

Osynlig fällsöm

Osynlig fällsöm används för att sy osynliga fällor på kjolar, byxor och heminredningsföremål. Det finns två olika typer av osynlig fällsöm: den ena rekommenderas för medeltjocka till kraftiga vävda tyger (1) och den andra för medeltjocka till kraftiga elastiska tyger (2).

- Kasta över fällens obearbetade kant om du syr på ett vävt tyg. På de flesta trikåmaterial behöver du inte kasta över kanten först.
- Vik in och pressa fällan mot avigsidan.
- Vik sedan tillbaka fällan så att ungefär 1 cm av den kastade kanten sticker ut utanför fällan. Plaggets avigsida ska nu vara vänd uppåt.
- Lägg tyget under pressarfoten så att fällan går längs med kantlinjalen (A).
- När nålen går ner i fällan ska den fånga upp en liten del av tyget. Om sömmen syns från rätsidan justerar du kantlinjalen (A) genom att vrida på skruven (B) tills stygnet i sömmen endast kan anas.

					
(1)	(2)		3.0-5.0	1.0-2.0	3-5
					M

Inställning för osynlig fällsöm

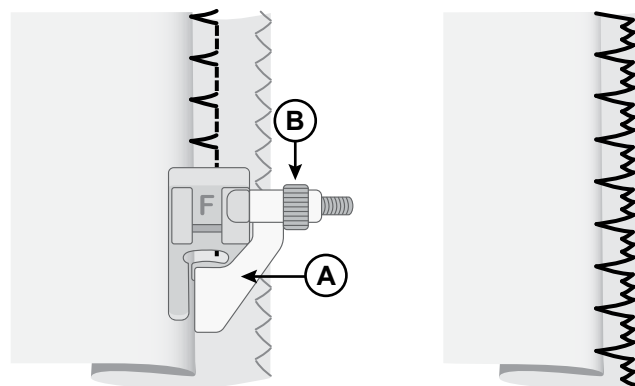

Vävt tyg (ej elastiskt)

Stretchtyg

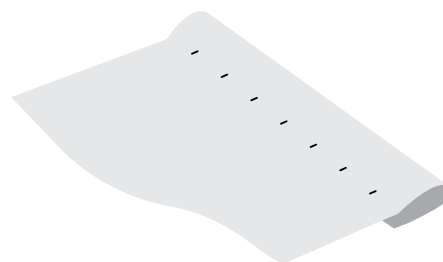

Tygets rätsida

Lagning och stoppning







Laga stora hål

För att täcka ett stort hål måste du sätta nytt tyg ovanpå det trasiga området.







Träckla fast lappen över det trasiga området på tygets rätsida.

Sy över tygets kanter med sicksack eller flerstegssicksack.

Klipp bort överflödigt tyg vid sömmen på tygets avigsida.

					
		4.0-6.0	2.0	3-5	M

Inställning för sicksack

					
		5.0	1.0-2.0	3-5	M

Inställning för flerstegssicksack

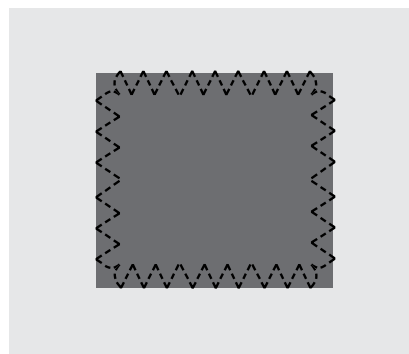

Laga revor

Vid revor, fransade kanter eller små hål kan det vara bra att lägga en tygbit mot tygets avigsida. Det förstärker lagningen.

Lägg en tygbit under det trasiga tyget. Den ska vara något större än det trasiga området.

Sy över det trasiga området med sicksack eller flerstegssicksack.

Klipp bort överflödigt tyg från tyget du använt som förstärkning.

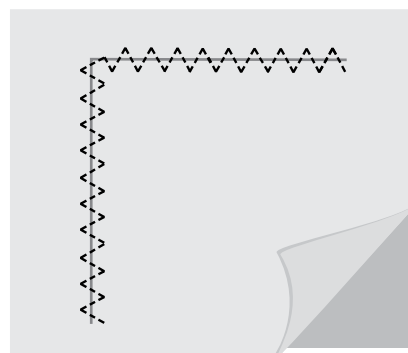

Knapphål i ett steg

Sy knapphål med perfekt storlek för knappen. Lagg mellanlägg under tyget och/eller förstärk tyget där knapphålen ska sys.

1. Märk ut knapphållets startposition på tyget (A).
2. Öppna knapphållaren på den automatiska knapphålsfoten genom att trycka spaken bakåt (B). Sätt i knappen. Tryck knapphållaren framåt tills knappen sitter fast ordentligt (C). Knappens storlek avgör knapphållets längd.
3. Sätt fast den automatiska knapphålsmätaren.
4. Kontrollera att tråden dras genom hålet i pressarfoten och placeras under foten.
5. Lagg tyget under pressarfoten så att markeringen på tyget är i linje med knapphålsfotens mitt (D).
6. Sänk knapphålsspaken (E) och tryck den försiktigt bakåt.
7. Håll fast övertrådens ände och börja sy. Knapphålet sys framifrån och bakåt. Sluta sy när knapphålet är klart.
8. När knapphålet är klart höjer du pressarfoten. Höj knapphålsspaken så långt det går.
9. Fäst tråsen genom att trä övertråden i en vanlig synål, dra igenom tråden till avigsidan och knyt ändarna innan du klipper av överflödig tråd.
10. Använd en sprättare och skär upp knapphålet från båda sidor in mot mitten (F).

Om du vill sy fler knapphål – tryck inte upp knapphålsspaken när du är klar med knapphålet. Skjut den istället ifrån dig igen. Sy ett knapphål till.

Obs! Sy alltid ett provknapphål på en restbit av det aktuella tyget.

		5.0		3-5	M

Inställning för knapphål

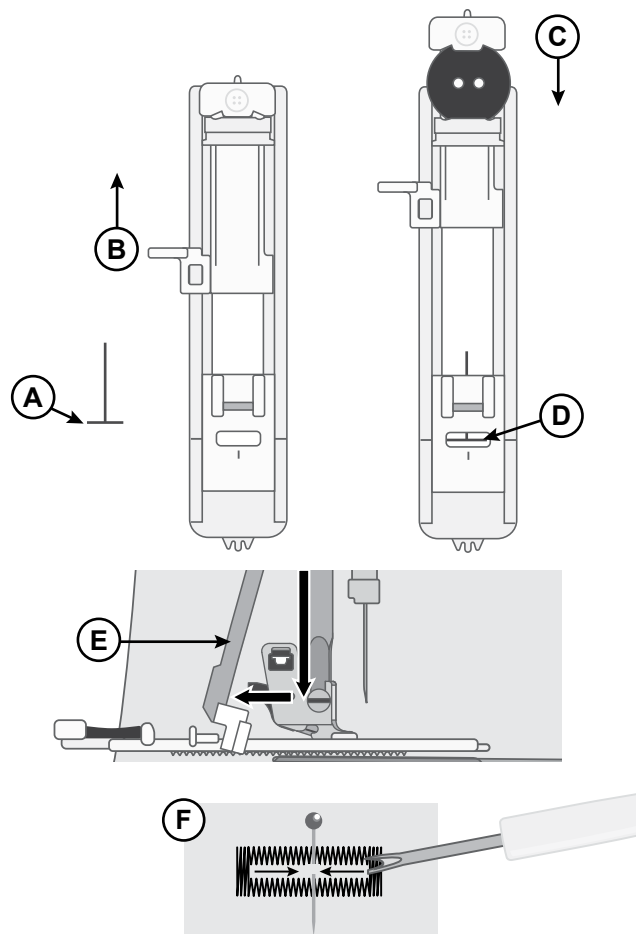





Sy i blyxlås

Blyxlåsfoten kan sättas fast antingen till höger eller vänster om nålen. På så sätt är det lätt att sy längs båda sidor av blyxlåset.

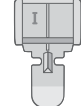
Om du vill sy den högra sidan av blyxlåset sätter du foten till vänster (A).

Om du vill sy den vänstra sidan av blyxlåset sätter du foten till höger (B).

				
		M	1.5–3.0	3–5

Inställning för att sy i blyxlås

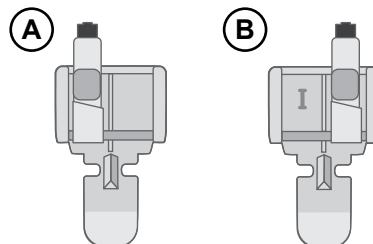

Centrerat blyxlås

- Lägga ihop tygtyckstyckena räta mot räta och nåla. Märk ut blyxlåsets längd på tyget.
- Träckla ihop blyxlåssömnen med angiven sömsmån (använd raksöm med stygnlängd 4 mm, trådspänning 2). Träckla till slutet av blyxlåsmarkeringen (C).
- Ställ in maskinen för raksöm (se tabellen ovan) och sy några bakåtskygn. Sy sedan resten av sömnen med angiven sömsmån (C).
- Pressa isär sömsmånen. Lägg blyxlåset med rätsidan mot sömmens avigsida och tejpa fast det (D).
- Vänd på tyget så att rätsidan är vänd uppåt. Sätt fast blyxlåsfoten till vänster om nålen (A).
- Sy längs blyxlåsets högra sida till dess ände. Kom ihåg att fästa sömnen i början. Stanna med nålen nere i tyget, lyft pressarfoten och vrid tyget så att du kan sy över blyxlåsets nedre ände (E).
- Sätt fast blyxlåsfoten till höger om nålen (B). Sy fast den andra blyxlåssidans på samma sätt som den första (F).
- Vänd tyget och ta bort tejpen på baksidan.
- Vänd upp tygets rätsida igen och ta bort träckelstygnen.

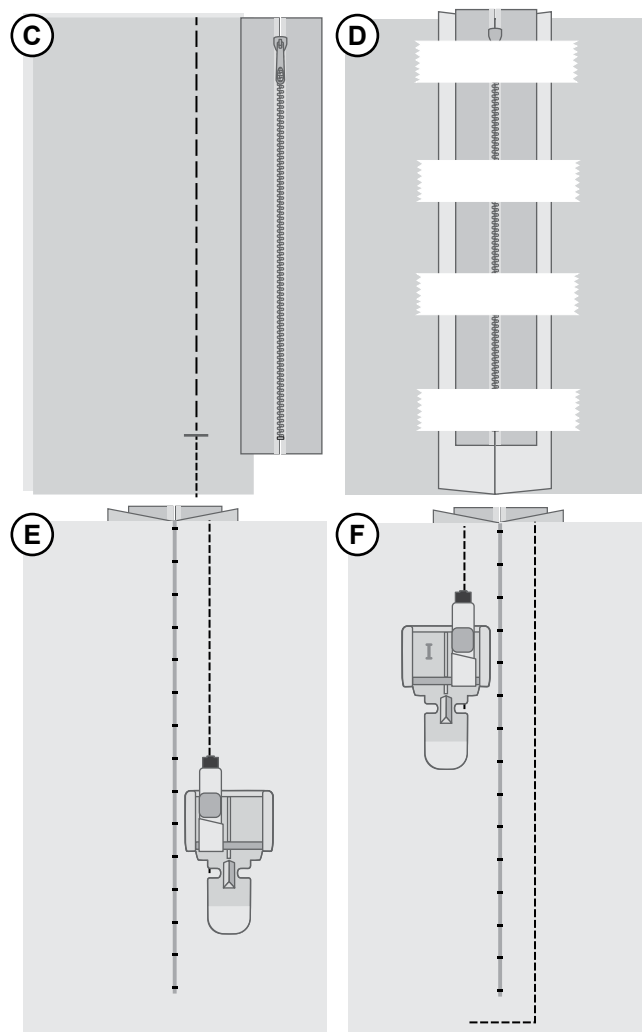

UNDERHÅLL

Rengöra symaskinen

För att symaskinen ska fungera väl bör du rengöra den ofta. Den behöver inte smörjas (oljas). Torka av maskinens utsida med en mjuk trasa för att rengöra den från damm och ludd.

Rengöra spolområdet

 *Höj nålen och stäng av maskinen.*

Ta bort pressarfoten. Ta bort spilluckan och ta ut spolen.

Skruva loss skruvarna på stygnplåten med L-nyckeln. Lyft upp och ta bort stygnplåten.

Rengör matartänderna och spolområdet med borsten som finns bland tillbehören.

Placera stygnplåten över matartänderna, sätt tillbaka och dra åt skruvarna.

Sätt fast pressarfoten, sätt i spolen och sätt tillbaka spilluckan.

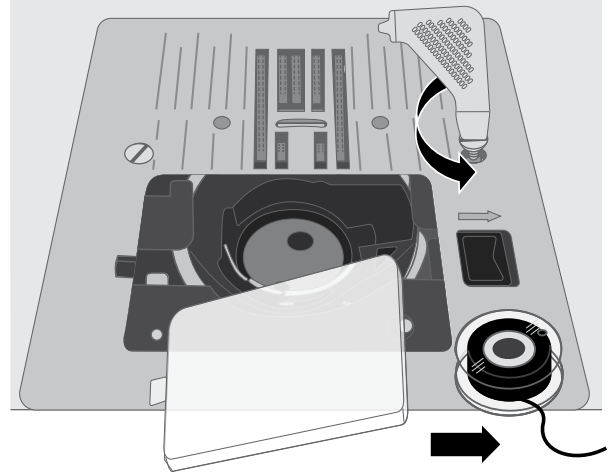

Rengöra under spolområdet

 *Höj nålen och stäng av maskinen.*

Området under spolkorgen måste rengöras när du har sytt flera sömnadsprojekt eller när du märker att ludd har samlats runt spolkorgen.

Ta bort pressarfoten. Ta bort spilluckan och ta ut spolen.

Skruva loss skruvarna på stygnplåten med L-nyckeln. Lyft upp och ta bort stygnplåten.

Rengör området med borsten eller med en torr trasa.

Obs! Blås inte i eller runt spolkorgen. Damm och ludd åker då längre in i maskinen.

För in spolorgens ”gaffelände” (A) under spolkållaren (B) och under matartänderna. Flytta spolkorgen lite åt höger och vänster tills den sitter korrekt i spolområdet (C). Kontrollera att spolkorgen är korrekt placerad genom att vrida handhjulet mot dig. Spolområdet (C) ska rotera smidigt moturs.

Placera stygnplåten över matartänderna, sätt tillbaka och dra åt skruvarna.

Sätt fast pressarfoten, sätt i spolen och sätt tillbaka spilluckan.

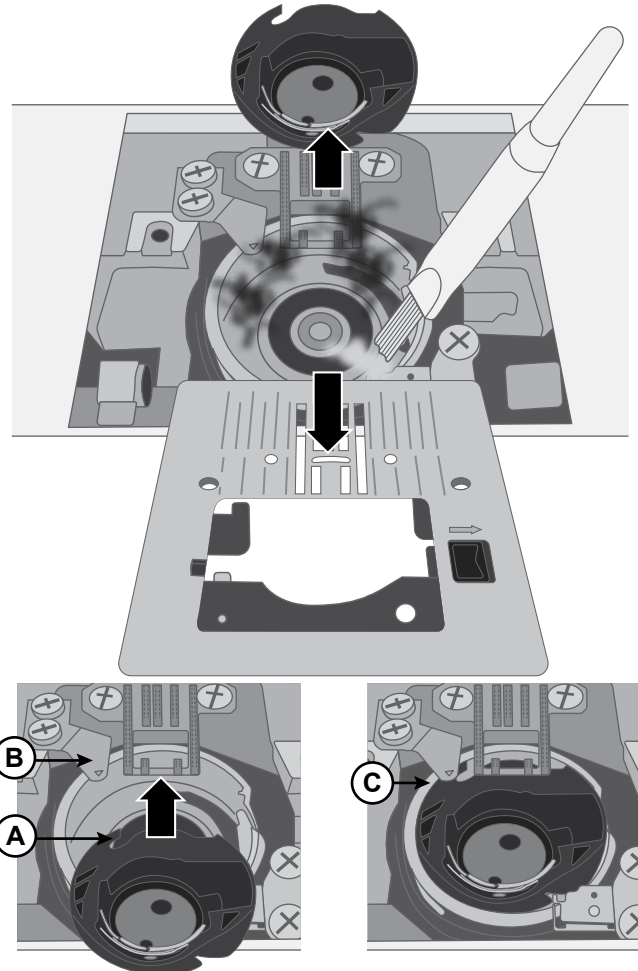

Felsökning

Trådöglor på tygets undersida

Möjlig orsak: Trådöglor på tygets undersida tyder alltid på att övertråden inte är korrekt träd. De uppstår när övertråden inte ligger rätt i trådspänningsmekanismen och inte har trätts genom trådtilldragaren.

Lösning: *Trä om maskinen och var noga med att höja pressarfotsspaken innan du börjar trä så att tråden hamnar rätt i spänningsmekanismen och trådtilldragaren. Kontrollera att maskinen är korrekt träd genom att göra följande:*

- Höj pressarfotsspaken och trä maskinens övre del.
- Trä nålen, men lägg inte tråden under pressarfoten än. När du drar övertråden åt vänster ska den löpa fritt.
- Sänk pressarfotsspaken. När du drar övertråden åt vänster ska du känna ett motstånd. Det betyder att maskinen är korrekt träd.
- Lägg tråden under pressarfoten och dra sedan upp undertråden. Dra båda trådändarna bakåt under pressarfoten. Sänk pressarfoten och börja sy.

Om du har sänkt pressarfotsspaken men tråden fortfarande löper fritt (d.v.s. om du inte känner någon skillnad beroende på om pressarfoten är höjd eller sänkt) är maskinen felträd. Ta bort övertråden och trä om maskinen.

Undertråden går av

Möjlig orsak: Undertråden är felaktigt träd.

Lösning: *Kontrollera att spolen sitter rätt i spolkorgen.*

Möjlig orsak: För mycket tråd på spolen eller ojämnt spolad tråd.

Lösning: *Det kan hända att undertråden inte låg rätt mellan trådspänningsskivorna under spolningen.*

Möjlig orsak: Smuts eller ludd i spolkorgen.

Lösning: *Rengör spolkorgen.*

Möjlig orsak: Fel spolar används.

Lösning: *Använd spolar av samma typ som de som medföljer maskinen (transparenta SINGER®-spolar av klass 15). Byt inte ut dem mot andra!*

Undertråden syns på tygets ovansida

Möjlig orsak: Övertråden för hårt spänd.

Lösning: *Minska övertrådsspänningen.*

Möjlig orsak: Trådvägen är blockerad, vilket gör övertråden extra spänd.

Lösning: *Kontrollera att övertrådens väg inte är blockerad och att tråden löper fritt genom trådvägen.*

Möjlig orsak: Undertråden sitter inte rätt i spolkorgen.

Lösning: *Trä om undertråden.*

Problem med undertrådsspolning

Möjlig orsak: Undertråden är för löst spolad.

Lösning: *Spola om undertråden och se till att tråden ligger in i trådspänningsskivan för undertrådsspolning.*

Möjlig orsak: Spolaxeln är inte helt tillslagen. Därför roterar inte spolen.

Lösning: *Kontrollera att spolaxeln är helt tillslagen innan du börjar spola.*

Möjlig orsak: Undertråden har spolats slarvigt eftersom trådänden inte fästes ordentligt i början av spolningen.

Lösning: *Håll trådänden (som kommer ut från spolen) i ett stadigt grepp innan du börjar spola. Spola några varv. Stanna sedan och klipp av trådänden så nära spolen som möjligt.*

Tyget drar ihop sig

Möjlig orsak: Övertråden för hårt spänd.

Lösning: *Minska övertrådsspänningen.*

Möjlig orsak: Stygnlängden är för liten.

Lösning: *Öka stygnlängden.*

Möjlig orsak: Fel nål för tyget.

Lösning: *Använd en nål av rätt typ och storlek för tyget.*

Det bildas en tunnel i tyget under stygnen

Möjlig orsak: Tyget är inte tillräckligt stabilt för den aktuella stygntätheten (t.ex. satin- eller applikationssöm).

Lösning: *Lägg ett mellanlägg under tyget för att förhindra att stygnen drar ihop tyget så att det bildas ett upphöjt veck.*

Högt ljud under sömnad

Möjlig orsak: Tråden går inte in i trådtilldragaren.

Lösning: *Trä om maskinen och se till att trådtilldragaren är i det högsta läget så att tråden går in i ögat på trådtilldragaren. Vrid maskinens handhjul mot dig så att trådtilldragaren höjs till det högsta läget innan du börjar trä.*

Möjlig orsak: Trådvägen är blockerad.

Lösning: *Kontrollera att tråden inte fastnar i trådrullen eller bakom trådbrickan.*

Maskinen matar inte tyget

Möjlig orsak: Pressarfotsspaken har inte sänkts ner på tyget efter att maskinen har trätts.

Lösning: *Sänk pressarfotsspaken innan du börjar sy. Dra inte i tyget och tvinga det inte framåt när du syr.*

Möjlig orsak: Spaken för matartänderna står möjligen i det övre läget, men handhjulet har ännu inte vridits ett helt varv för att åter koppla in matartänderna.

Lösning: *Matartänderna måste höjas och kopplas in på nytt genom att handhjulet vrids ett helt varv.*

Möjlig orsak: Stygnlängden är satt till noll.

Lösning: *Öka stygnlängden.*

Maskinen börjar inte sy

Möjlig orsak: Spolaxeln är aktiverad när du försöker sy.

Lösning: *Inaktivera spolaxeln genom att skjuta den åt vänster.*

Möjlig orsak: Elsladden och/eller fotpedalen är inte korrekt isatt.

Lösning: *Kontrollera att nätsladden och fotpedalen är korrekt anslutna till maskinen och eluttaget.*

Möjlig orsak: Fel spolar används.

Lösning: *Använd spolar av samma typ som de som medföljer maskinen (transparenta SINGER®-spolar av klass 15). Byt inte ut dem mot andra!*

Nålen går sönder

Möjlig orsak: Böjd, trubbig eller skadad nål.

Lösning: *Kassera nålen och sätt fast en ny nål.*

Möjlig orsak: Fel nålstorlek för tyget.

Lösning: *Sätt fast en nål som lämpar sig för tygtypen.*

Möjlig orsak: Maskinen är inte korrekt träd.

Lösning: *Trä om maskinen från början.*

Möjlig orsak: Tyget ”dras” eller ”tvingas” framåt.

Lösning: *Varken dra eller tvinga tyget framåt när du syr utan låt maskinens matartänder flytta tyget framåt under pressarfoten medan du bara styr det.*

Nålträdaren fungerar inte

Möjlig orsak: Nålen är inte i rätt läge.

Lösning: *Höj nålen till högsta läget genom att vrida handhjulet mot dig.*

Möjlig orsak: Fel nålstorlek för tyget.

Lösning: *För in nålen så långt upp det går i nålhållaren.*

Möjlig orsak: Nålen är böjd.

Lösning: *Ta bort den böjda nålen och sätt fast en ny nål.*

Möjlig orsak: Haken är skadad.

Lösning: *Nålträdaren behöver bytas. Kontakta ett auktoriserat servicecenter.*

Hoppstygn

Möjlig orsak: Nålen är inte korrekt fastsatt.

Lösning: *Kontrollera att den platta sidan av nålens överdel är vänd mot maskinens baksida och att nålen har skjutits in så långt det går. Dra sedan åt nålskraven.*

Möjlig orsak: Fel nål för det aktuella tyget.

Lösning: *Använd en nål av rätt typ och storlek för tyget.*

Möjlig orsak: Böjd, trubbig eller skadad nål.

Lösning: *Kassera nålen och sätt fast en ny nål.*

Stygnen är ojämna

Möjlig orsak: Tyget ”dras” eller ”tvingas” framåt.

Lösning: *Varken dra eller tvinga tyget framåt när du syr utan låt maskinens matartänder flytta tyget framåt under pressarfoten medan du bara styr det.*

Möjlig orsak: Felaktig stygnlängd.

Lösning: *Justera stygnlängden.*

Möjlig orsak: Mellanlägg kan behöva användas för den här tekniken.

Lösning: *Lägg mellanlägg under tyget.*

Tråden trasslar ihop sig i början

Möjlig orsak: Över- och undertråden ligger inte rätt under pressarfoten innan du börjar sy.

Lösning: *Kontrollera att både över- och undertråden ligger under pressarfoten och är dragna bakåt innan du börjar sy.*

Möjlig orsak: Sömnad påbörjad utan tyg under pressarfoten.

Lösning: *Lägg tyget under pressarfoten och kontrollera att nålen går ner i tyget. Håll lätt i båda tygändarna när de första stygnen sys.*

Möjlig orsak: Mellanlägg kan behöva användas för den här tekniken.

Lösning: *Lägg mellanlägg under tyget.*

Övertråden går av

Möjlig orsak: Trådvägen är blockerad

Lösning: *Kontrollera att tråden inte har fastnat i trådrullen (i ojämnheter på själva rullen) eller bakom trådrullehållaren eller trådbrickan (om tråden har lagt sig bakom trådbrickan och därför inte löper fritt genom trådvägen).*

Möjlig orsak: Maskinen är inte korrekt träd.

Lösning: *Ta bort övertråden helt, höj pressarfotsspaken, trä om maskinen och se till att tråden fångas upp av trådtilldragaren (höj trådtilldragaren till det högsta läget genom att vrida handhjulet mot dig).*

Möjlig orsak: Övertråden är för hårt spänd.

Lösning: *Minska övertrådsspänningen.*

Tekniska specifikationer

Sömnadshastighet Max. 1000 ± 100 varv/min (vid raksöm med standardlängd)	Märkspänning 240 V/50 Hz, 230 V/50 Hz, 220 V/50–60 Hz, 127 V/60 Hz, 120 V/60 Hz, 100 V/50–60 Hz, 120 V/60 Hz	Pressarfotshöjd 6,5 mm
Kapslingsklass II (Europa)	Stygnbredd 0–6,0 mm	Stygnlängd 0–4,5 mm
Belysning LED-lampa	Maskinens mått Längd: ca 450 mm Bredd: ca 197 mm Höjd: ca 281 mm	Vikt 6,6 kg

Vi förbehåller oss rätten att utan föregående meddelande göra ändringar i symaskinsutrustningen och tillbehörssortimentet samt att ändra prestanda eller design. Sådana ändringar är dock alltid till fördel för kunden och produkten.

IMMATERIELLA RÄTTIGHETER

SINGER och ”S”-emblemet är varumärken som tillhör The Singer Company Limited S.à.r.l. eller dess dotterbolag.

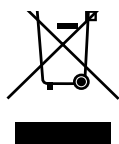

Observera att denna produkt vid kassering måste lämnas för säker återvinning i enlighet med gällande nationell lagstiftning för el- och elektronikprodukter. Elartiklar får ej slängas bland osorterat hushållsavfall. Elartiklar källsorteras separat. Kontakta din kommun för mer information gällande olika återvinningsalternativ. När gamla maskiner ersätts med nya kan återförsäljaren enligt lag vara skyldig att ta emot din gamla maskin för kassering utan kostnad.

Elartiklar som slängs på soptipp kan avge hälsofarliga ämnen som sprider sig till grundvattnet och vidare till olika livsmedel.

TILLVERKARE
VSM Group AB
Soldattorpsgatan 3, 55474 Jönköping



SINGER®

ORIGINAL SINCE 1851.